

ABRIS SERRE

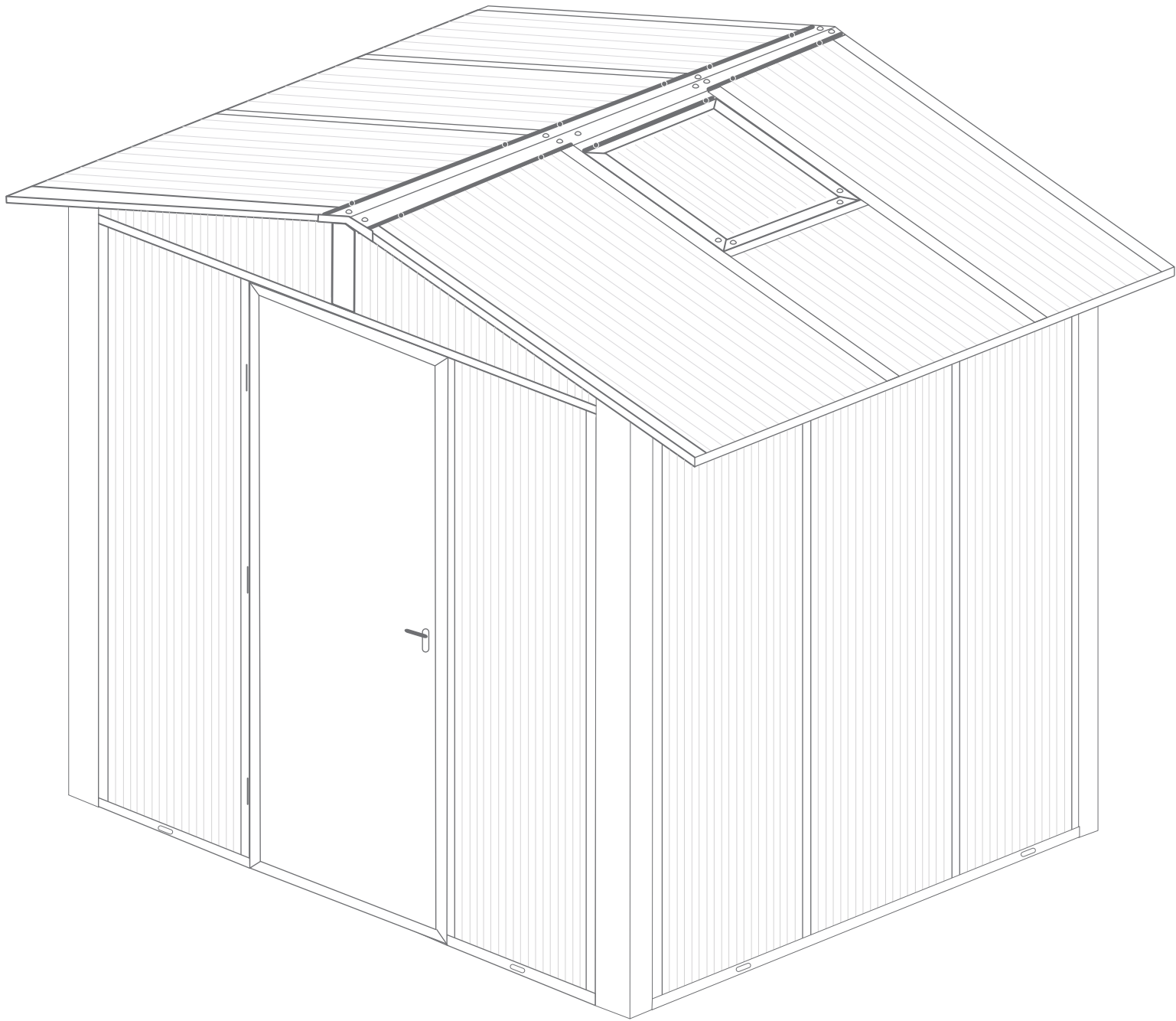

Les images peuvent ne pas correspondre à la réalité

PRÉCAUTIONS DE SECURITÉ

Conserver soigneusement cette notice, elle vous sera utile pour la mise en oeuvre de votre produit. Les instructions suivantes visent à assurer votre sécurité, veuillez les lire attentivement avant de procéder à l'installation.

ATTENTION!

Toutes les fixations au sol ou au mur restent sous votre entière responsabilité. Lire entièrement les indications ci-dessous avant de commencer à poser votre produit. Votre sécurité en dépend.

AVANT DE DÉBUTER LA POSE

Vérifier le contenu des colis reçus. Si un élément est défectueux ou serait manquant pendant cette vérification, ne pas monter la structure et contacter notre service client au 00351 252 412 734 ou envoyer un email à info@nfermetures.com



OUTILLAGE NÉCESSAIRE

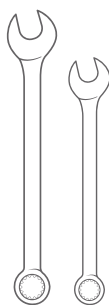

Clés plates

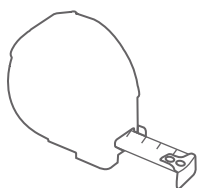

Mètre ruban



Niveau à bulle

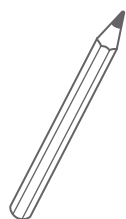

Crayon de papier

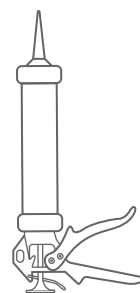

Silicone

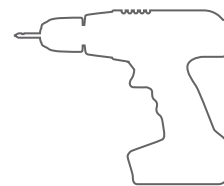

Peforateur et Foret

ACCESSOIRES FOURNIS



Vis 3,9x9,5



Vis 4,8x19
autoperceuse



Vis 4,8x32
autoperceuse



Vis 4,8x50



Vis 5,5x50
autoperceuse



Cheville 10



Vis 6,3x75



Rondelle 1



Bouchon 1



Bouchon 2



Bouchon 3



Cheville
M6x30

1. Assembler les piliers sur les 2 gouttières. Pour cela retirer les parecloses de celles-ci, puis y visser les piliers côté extérieur. Remettre ensuite les parecloses.

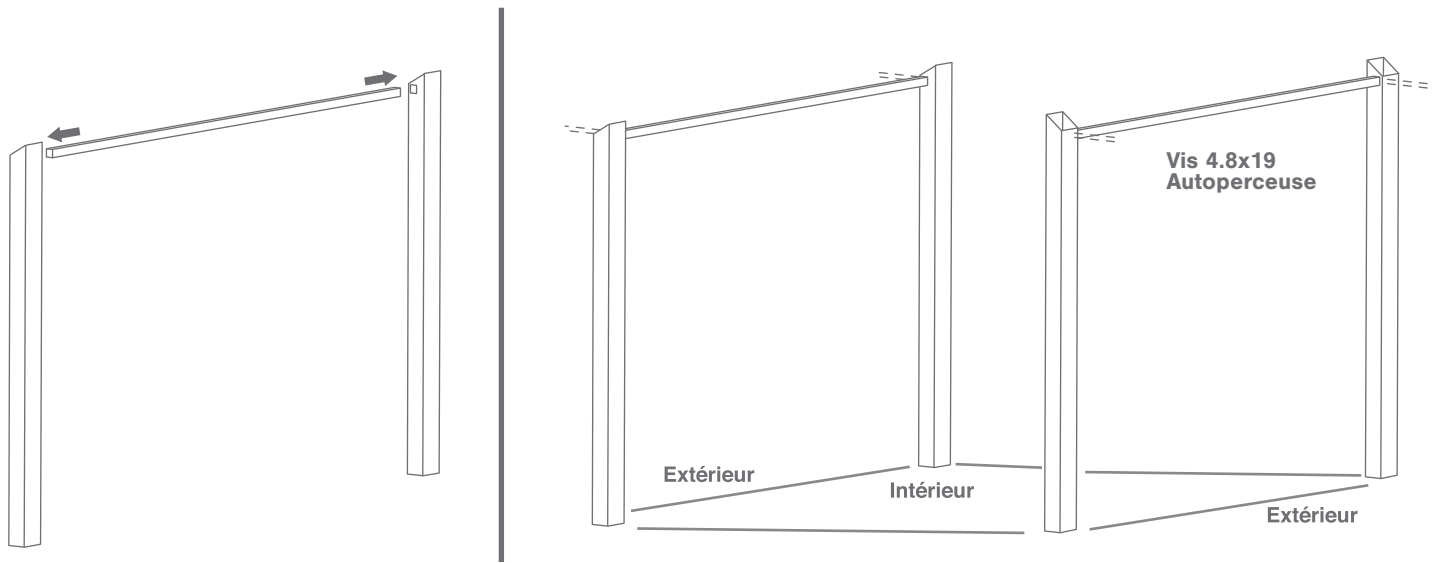

2. Emboîter 3 plaques de polycarbonate grâce aux chevrons, afin de constituer une façade complète. Au total, il y a 3 façades de polycarbonate.

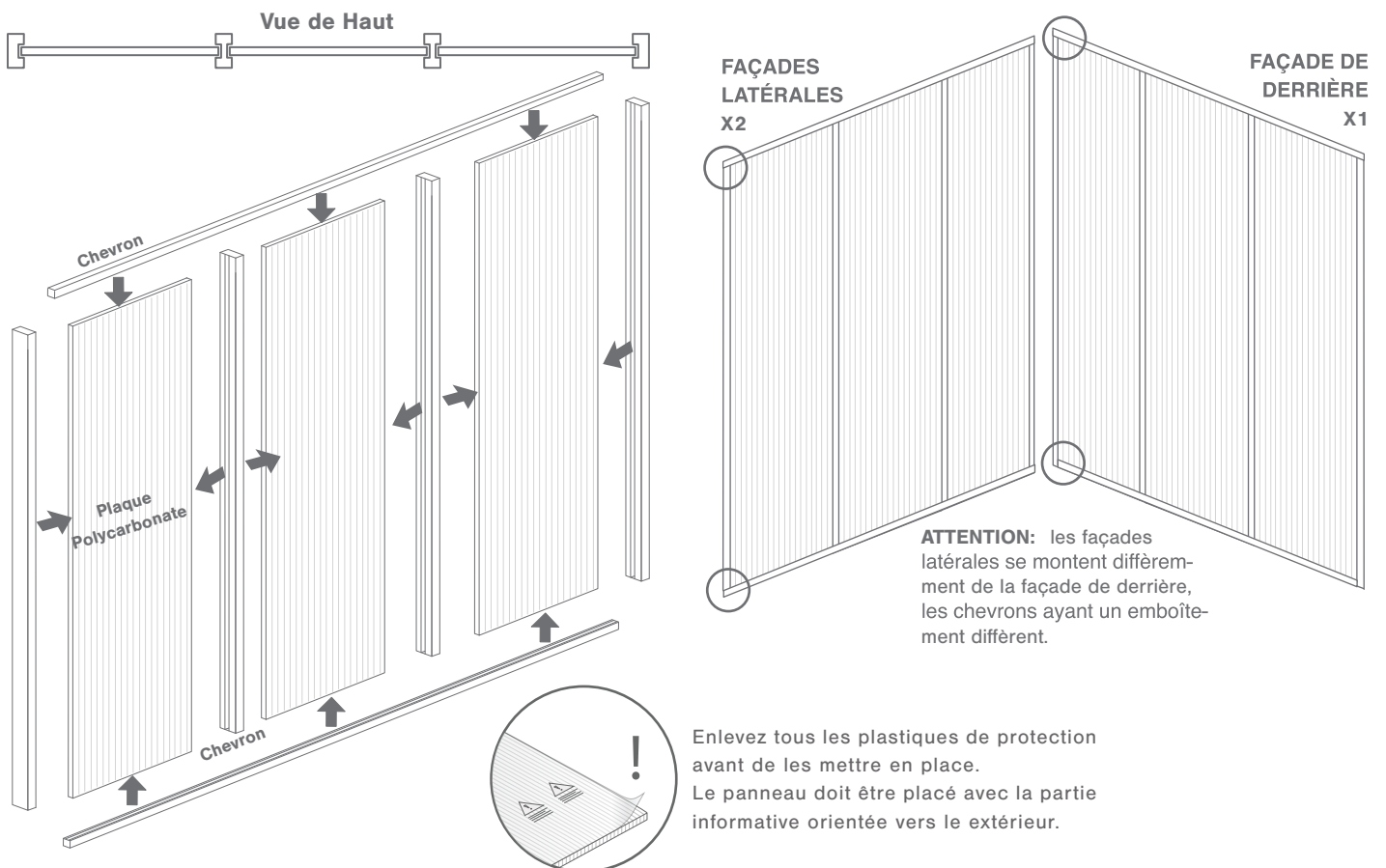

3.

Emboîter 2 façades latérales sur les 2 gouttières avec piliers en les vissant de l'intérieur.

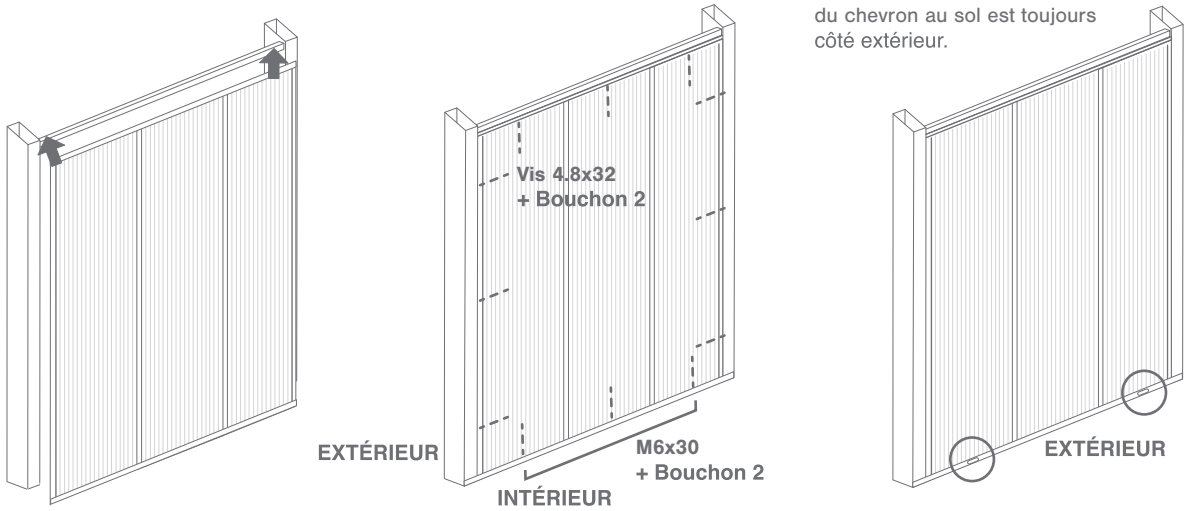

ATTENTION: La sortie d'eau du chevron au sol est toujours côté extérieur.

4.

Assembler entre elles les 3 façades (les 2 avec gouttières étant latérales, face à face). Placer ensuite là où il n'y a pas encore de façade, des chevrons au sol correspondant aux 2 plaques de polycarbonates restantes.

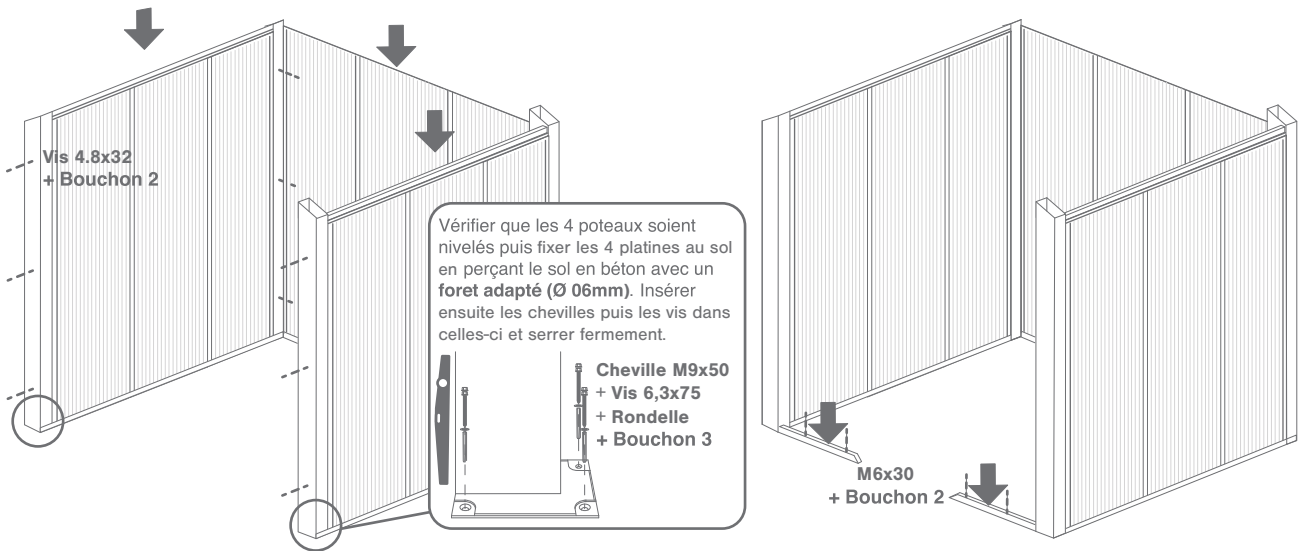

5.

Placer les 2 plaques de polycarbonates restantes.

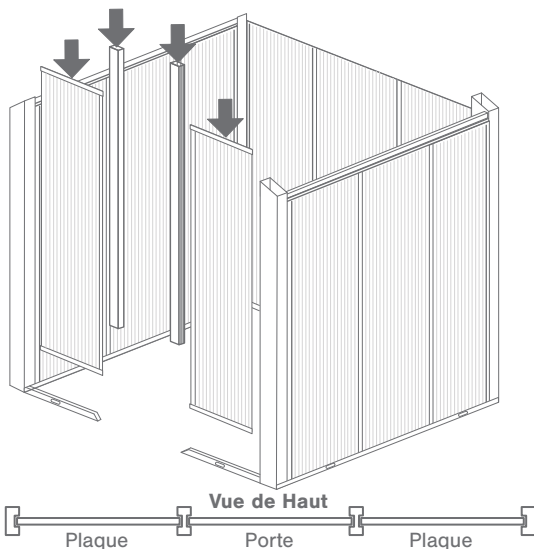

6.

Placer le dormant de la porte entre les 2 plaques frontales. Sur la façade arrière, placer le grand chevron.

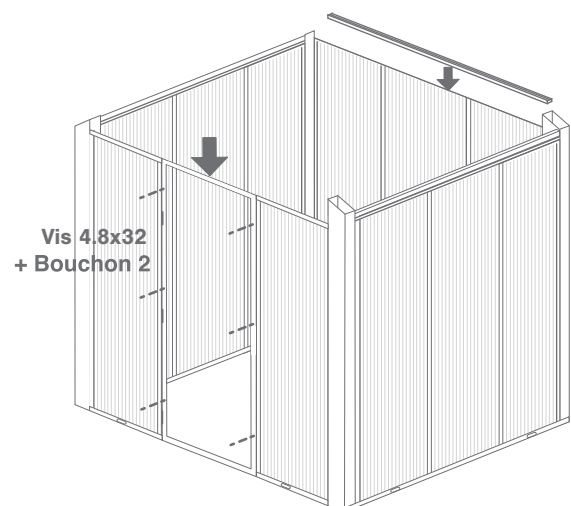

7.

Placer les triangles arrière.

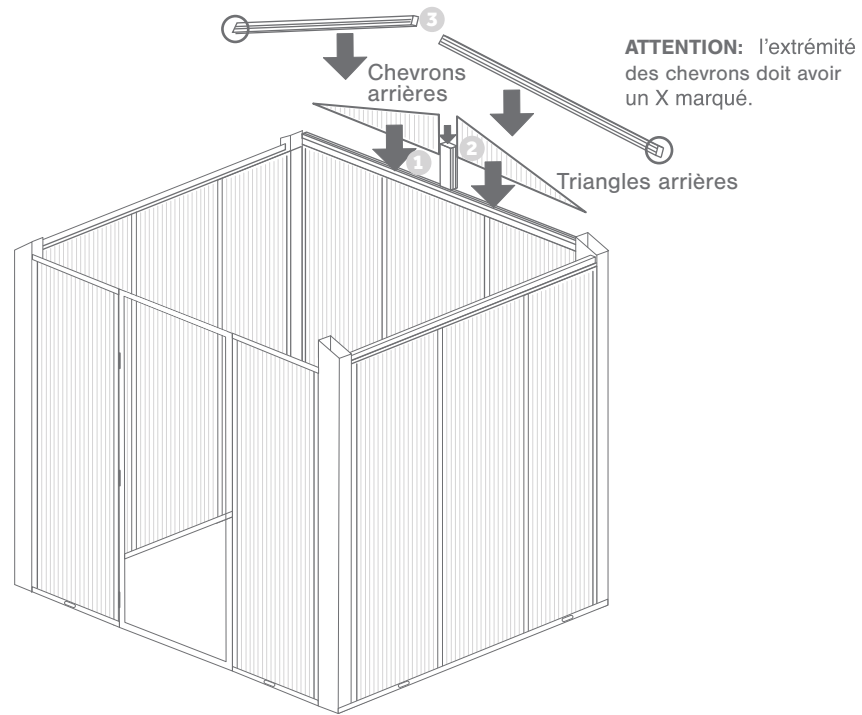

8.

Emboîter puis visser maintenant la traverse centrale aux chevrons arrières. Commencer à insérer ensuite les joints sur la traverse centrale.

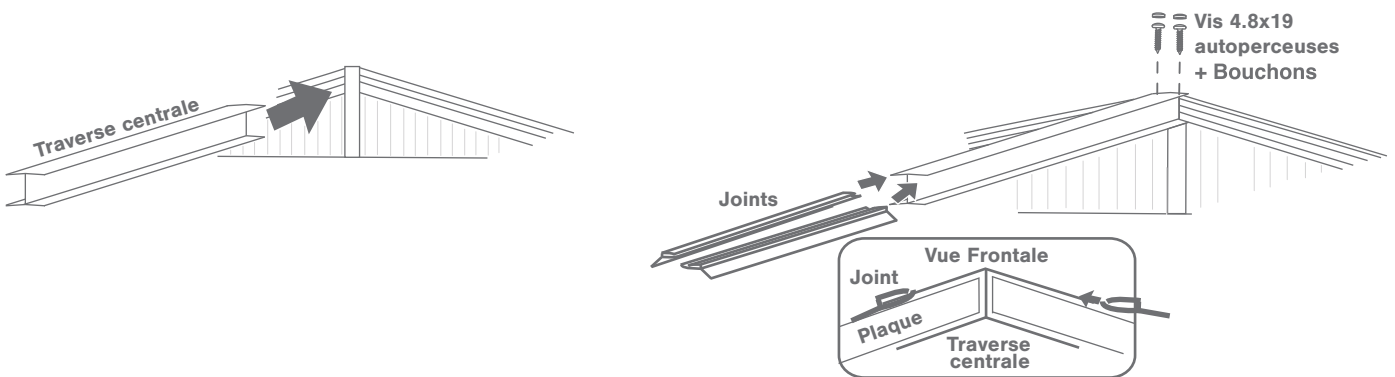

9.

Emboîter puis visser la 1^o plaque de polycarbonate aux chevrons arrières.

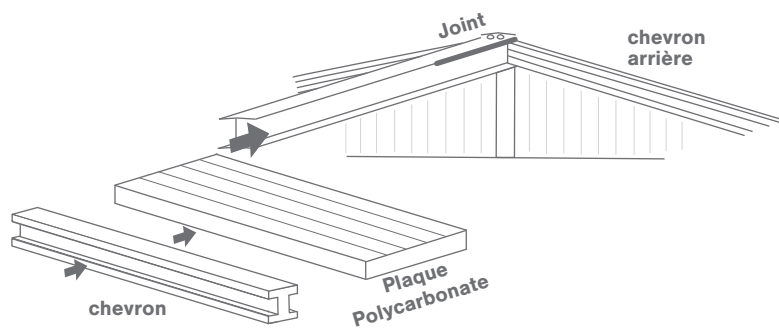

10.

Après la 1^o plaque, insérer le 1^o petit chevron pour y emboîter la fenêtre. Une fois la fenêtre mise, insérer le 2^o petit chevron et la petite plaque de polycarbonate pour compléter le tout.

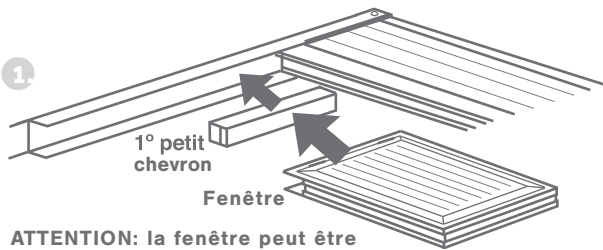

ATTENTION: la fenêtre peut être mise du côté droit ou gauche, mais dans les 2 cas, elle doit être au milieu du pan.

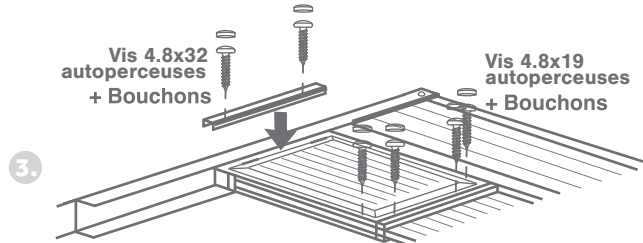
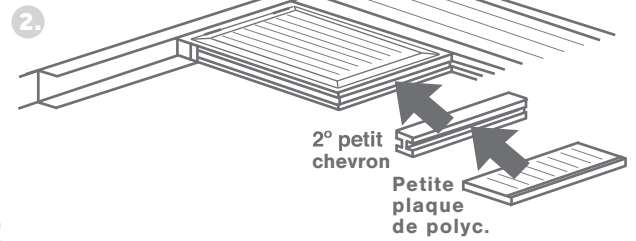

ATTENTION: le joint de la fenêtre doit être accompagné d'une pareclose.

11.

Toutes les plaques de polycarbonate (et leurs chevrons) doivent être vissées sur la traverse centrale. Visser ensuite les joints et penser à silicuner ensuite les côtés fixés des polycarbonates et de la serre.

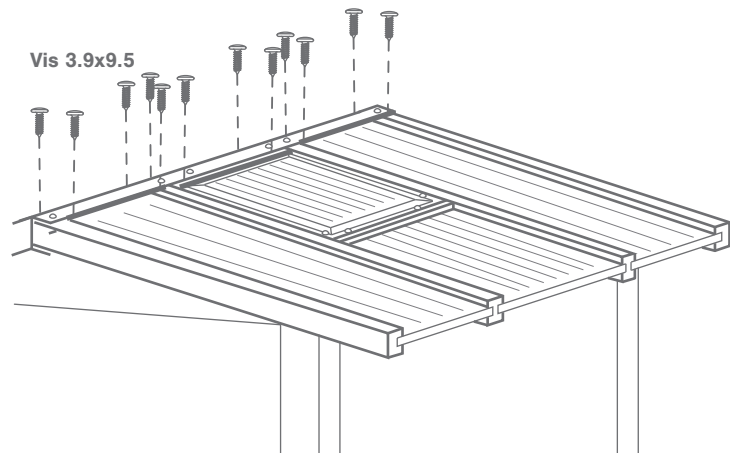
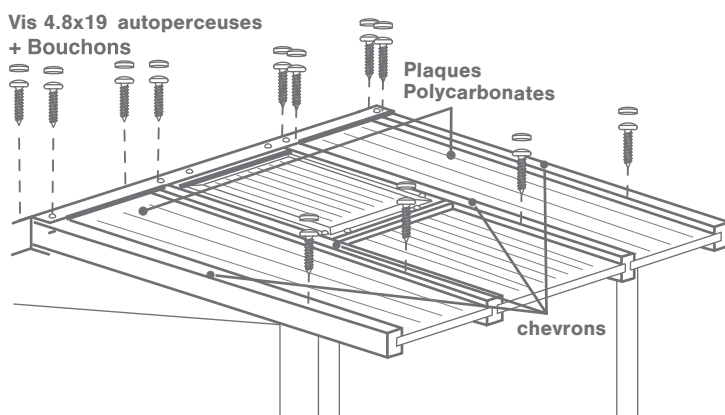

12.

Placer la poignée sur la porte, puis placer la porte sur son dormant.

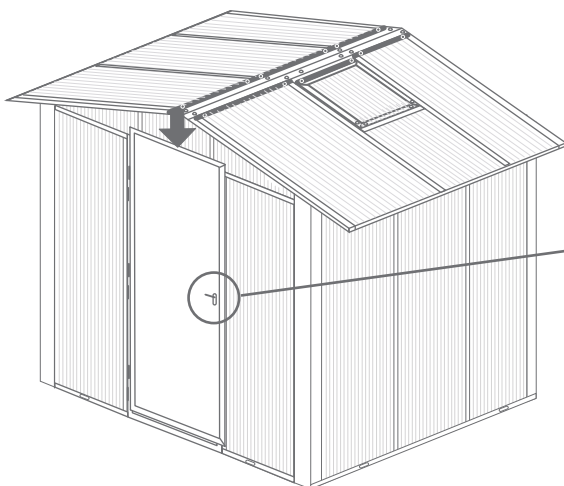

MISE EN PLACE DE LA POIGNÉE :

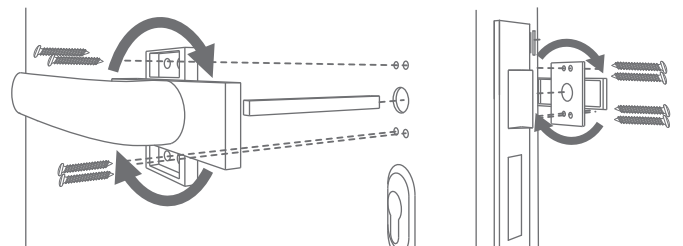

Pour placer la poignée, retirer d'abord les vis de la porte. Prenez votre poignée puis faite tourner la partie supérieure pour débloquer les ouvertures de fixations. Revisser ensuite la poignée au vantail.

13.

Emboîter dans l'ordre le petit chevron (1), les triangles en poly. (2), puis les petits chevrons avants (3).

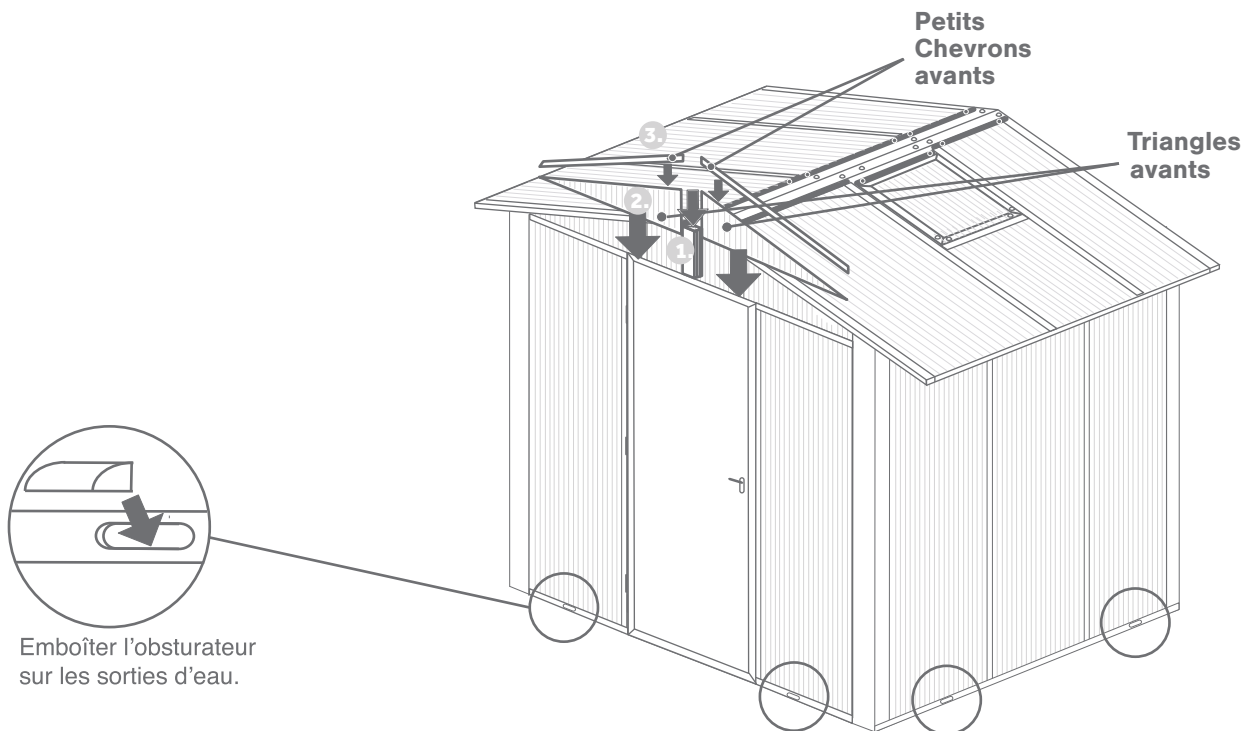

14.

Visser les les cornières et les couvercles sur la partie haute des triangles. Siliconer ensuite chaque côté (et plaques) de la serre à l'extérieur et à l'intérieur comme indiqué sur le schéma ci-dessous:

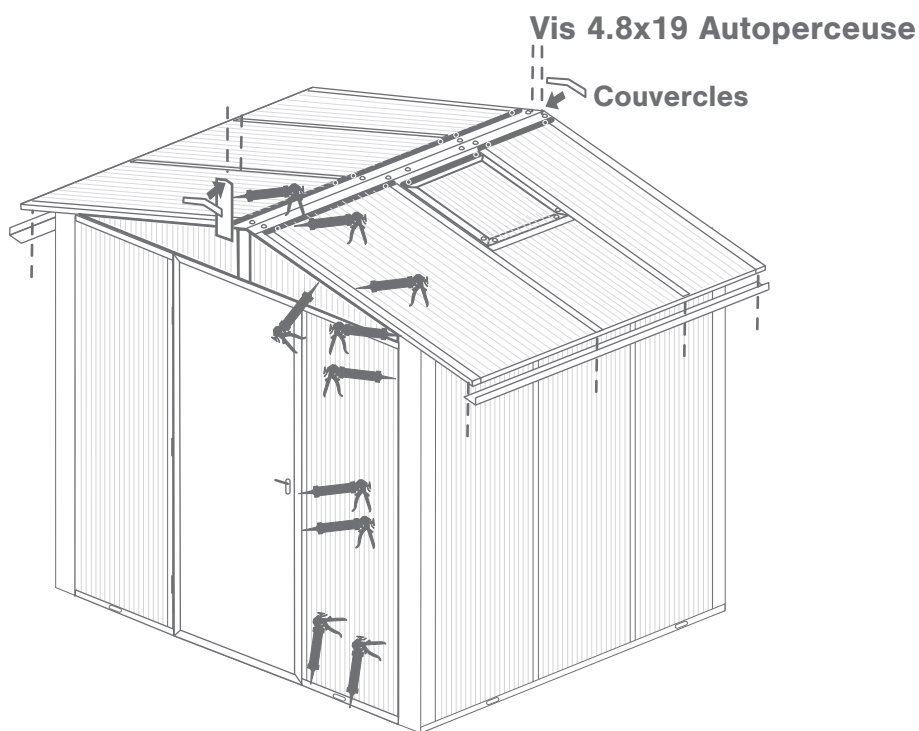

Stockage avant pose: stocker le produit verticalement à abri des intempéries dans un local aéré et sec. Pour bénéficier de la garantie, le produit doit être posé dans les règles de l'art (DTU). Il est important d'entretenir une lubrification sur les parties mobiles. Ne pas appliquer de produit abrasif sur le thermolaquage, nettoyer avec de l'eau savonneuse.